

1. ふたつのモジュールを木のパネルでつなげます

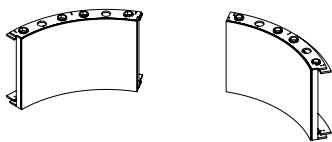

2. ふたつのモジュールを立てにおきます

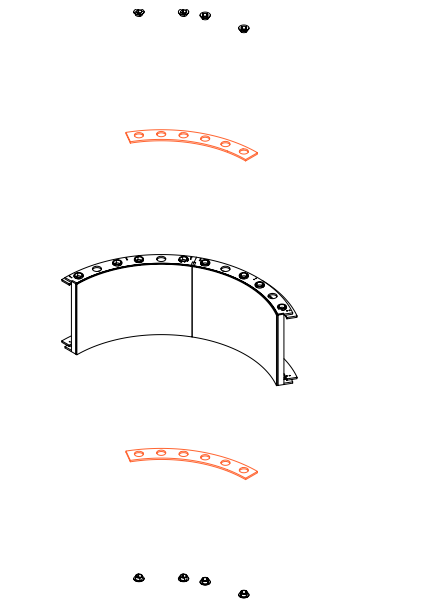

2. ふたつのモジュールを立てにおきます
つなぎ目がセンターにくるように木のパネルを上におき、プラスチックのビスで4カ所とめます。

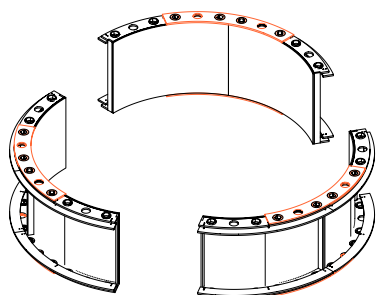

3. 他のモジュールも同様につなぎとめ、計3つの連結したモジュールを作ります。

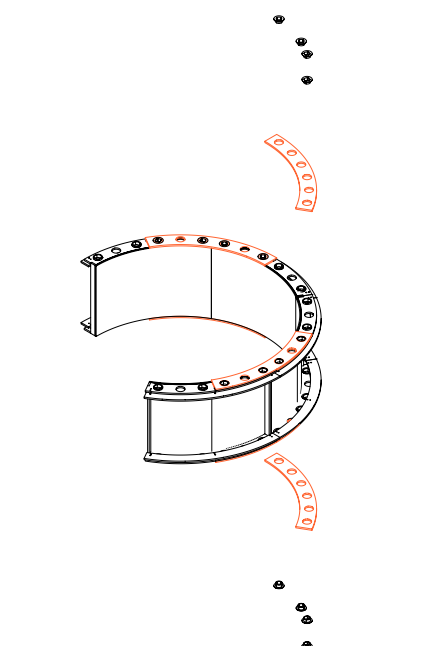

4. 連結したモジュールふたつを、更に同様の方法で連結します。最初の連結モジュールと同様に、木のパネルとビスを使って4カ所とめます。ひっくりかえして、反対側も木のパネルとビスでとめます。

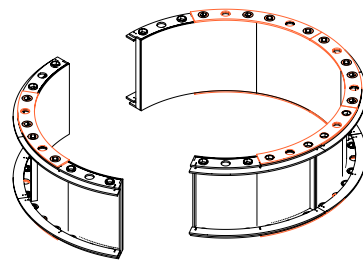

5. 残った連結モジュールを4にはめこみ、完全な円形をつくりま

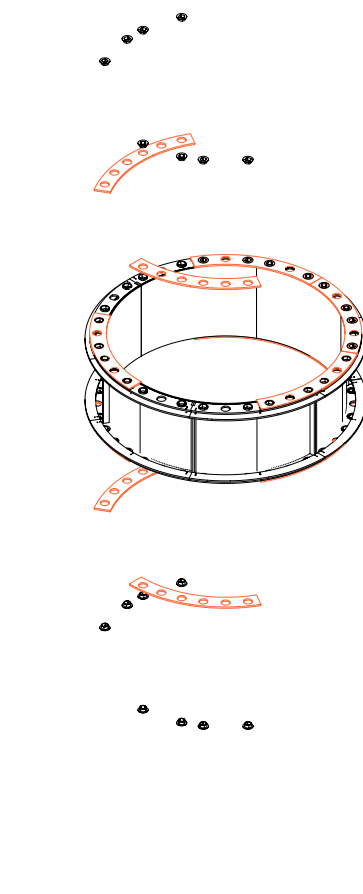

6. まず片面を木のパネルとビスでとめます。そして、ゆっくりと垂直に立ててひっくり返します。ひっくり返す際には、やさしくそっと置くようにしてください。

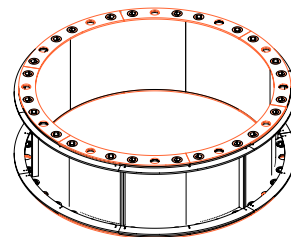

7. 土台に乗せる準備ができました。